









### **Chimenea eléctrica RUSTIC**

Rustic 30" Firebox (RBF30-EU)

Rustic 36" Firebox (RBF36-EU)

Rustic 36" Firebox P (RBF36P-EU)

Rustic 42" Firebox (RBF42-EU)

 Bienvenida.....	80
 INSTRUCCIONES IMPORTANTES.....	81
 Especificaciones.....	83
 Instalación.....	84
 Funcionamiento.....	86
 Mantenimiento.....	89



## GUARDAR ESTAS INSTRUCCIONES



Convenciones utilizadas en este manual:

**!** **NOTA:** Procedimientos y técnicas que se consideran lo suficientemente importantes como para destacarlos.

**⚠** **PRECAUCIÓN:** Procedimientos y técnicas que, si no se siguen con atención, resultarán en daños al equipo.

**⚡** **ADVERTENCIA:** Procedimientos, precauciones y técnicas que, si no se siguen con atención, expondrán al usuario a los riesgos de incendio, de lesión grave o de muerte.

## **i Bienvenida**

Gracias por comprar un hogar eléctrico integrado Rustic™ de Faber.

**Etiqueta de  
clasificación**

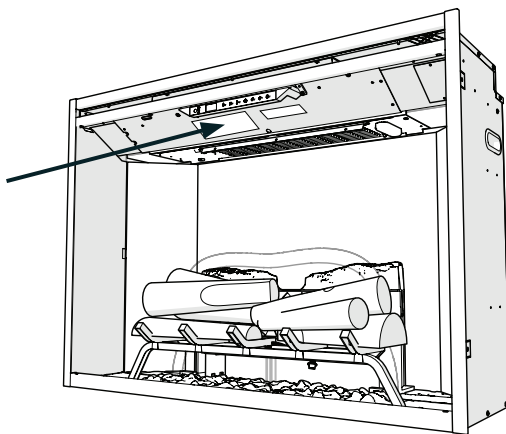

**⚠ PRECAUCIÓN:** Lea atentamente todas las instrucciones y advertencias antes de comenzar la instalación. No seguir estas instrucciones puede resultar en descarga eléctrica, peligro de incendio y anulará la garantía.



**NO NECESITA VOLVER A LA TIENDA**

¿Preguntas con el funcionamiento o el montaje? ¿Requiere información sobre las piezas?

¿El producto está dentro de la garantía del fabricante?

**Consulte su tarjeta de garantía para obtener nuestros datos de contacto.**

# INSTRUCCIONES IMPORTANTES

**Lea todas las instrucciones antes de usar este electrodoméstico.**

Al utilizar aparatos eléctricos, deberán adoptarse en todo momento precauciones básicas para reducir riesgos de incendio, descarga eléctrica y lesiones personales, como por ejemplo:

1. Si el aparato está dañado, consulte al proveedor antes de la instalación y puesta en funcionamiento.
2. No lo utilice en el exterior.
3. No utilizar cerca de un baño, ducha o piscina.
4. No situar el aparato inmediatamente debajo de una toma de corriente fija o cuadro de conexiones.
5. Este aparato puede ser utilizado por niños de 8 años en adelante y personas cuyas capacidades físicas, sensoriales o mentales estén disminuidas o que carezcan de la experiencia y conocimientos suficientes para manejarlo, siempre que cuenten con las instrucciones o la supervisión sobre el uso del mismo de forma segura y comprendan los riesgos. Este aparato no es un juguete para niños. La limpieza y mantenimiento no deberá realizarse por niños sin supervisión.
6. No se deberá dejar a niños menores de 3 años acercarse al aparato sin supervisión continua. Los niños de entre 3 y 8 años de edad solo deberán encender/apagar el aparato si este se ha colocado o instalado en su posición normal de funcionamiento y el niño está supervisado o ha recibido instrucciones sobre el uso seguro del aparato y comprende los peligros que existen. Los niños de entre 3 y 8 años de edad no deben enchufar, regular ni limpiar el aparato ni llevar a cabo tareas de mantenimiento.
7. No utilice este aparato en serie con un control de temperatura, controlador de programas, temporizador o ningún otro aparato que encienda automáticamente el calefactor, ya que existe riesgo de incendio si el aparato se cambia de posición o se cubre accidentalmente.

## INSTRUCCIONES IMPORTANTES

8. Asegúrese de que no haya muebles, cortinas u otros materiales combustibles a menos de un metro del aparato.
9. En caso de fallo, desenchufe el aparato.
10. Desenchufe el aparato cuando no se vaya a utilizar durante periodos prolongados.
11. Aunque este aparato cumple las normas de seguridad, no se recomienda su uso en alfombras de pelo espeso o alfombrillas de pelo largo.
12. Este aparato debe colocarse de modo que el enchufe quede accesible.
13. Si el cable eléctrico está dañado debe ser sustituido por el fabricante o agente de servicio o persona con cualificación similar para evitar peligros.
14. Mantenga el cable eléctrico apartado del frontal del aparato.

 **ADVERTENCIA:** Para evitar que se produzca sobrecalentamiento, no cubra el aparato. No coloque ningún material u objeto de tela sobre el aparato, ni obstruya la circulación de aire alrededor del mismo, por ejemplo con cortinas o muebles, ya que la unidad podría sobrecalentarse y existiría riesgo de incendio.



 **ADVERTENCIA:** Para evitar peligros debido al reinicio involuntario del desconectador térmico, este aparato no debe recibir corriente de un dispositivo con interruptor externo, como puede ser un temporizador, ni conectarse a un circuito con conexión y desconexión automáticas por parte de la compañía eléctrica.

 **PRECAUCIÓN:** Algunas piezas de este producto pueden calentarse mucho y provocar quemaduras. Deberá prestarse especial atención si hay niños o personas vulnerables presentes.

# Especificaciones

El hogar eléctrico empotrado Rustic™ ofrece una alternativa a una chimenea de leña o de gas. Puede darle nueva vida a su chimenea actual o transformar un armario o aparador propio en un impresionante punto de atracción.

## Dimensiones

	RBF30	RBF36	RBF36P	RBF42
Anchura	31 1/8" 792 mm	37 1/8" 944 mm	37 1/8" 944 mm	43 1/4" 1098 mm
Altura	26 5/8" 676 mm	26 5/8" 676 mm	31" 788 mm	31" 788 mm
Profundidad	12 1/8" 307 mm	12 1/8" 307 mm	12 1/8" 307 mm	12 1/8" 307 mm

## Peso

RBF30	RBF36	RBF36P	RBF42
50 lbs 22,7 kg	60 lbs 27,2 kg	65 lbs 29,5 kg	70 lbs 31,8 kg

## Temperatura de funcionamiento

-4° a 104 °F (de -20° a 40 °C)

**⚠ ADVERTENCIA:** El cableado de salida eléctrica debe cumplir las normas locales para edificios y otros reglamentos aplicables para reducir los riesgos de incendio, descargas eléctricas o lesiones a las personas.

**! NOTA:** Se requiere un circuito A de 13Amp (EU) o 10 Amp(AU/NZ). Es preferible un circuito exclusivo, pero no es esencial en todos los casos. Es preferible un circuito exclusivo si, después de la instalación, el disyuntor se dispara o el fusible se funde regularmente cuando el calentador está funcionando. La presencia de dispositivos adicionales en el mismo circuito puede exceder la clasificación actual del disyuntor.

## Desempaquetar la unidad

La unidad viene empaquetada con una lámina protectora que cubre la parte frontal de la unidad. Esta lámina está destinada a evitar la entrada de polvo y suciedad durante la construcción. Esta lámina está diseñada para que se pueda retirar parcialmente para completar el cableado y desembalaje, y puede volverse a colocar hasta que se complete la instalación final.

El conjunto de troncos se ha instalado en la rejilla y la rejilla se ha fijado permanentemente al hogar en la fábrica.

Retire con cuidado el empaquetado que hay alrededor del conjunto de troncos. Asegúrese de que los cables del conjunto de troncos estén conectados de forma segura a la caja de la rejilla.

**⚠ PRECAUCIÓN:** Los Realogs™ contienen LED para crear un pulso único y un efecto de brillo. Manipule el "juego de troncos" con cuidado. Son frágiles y pueden agrietarse o romperse si se caen.

## Información técnica

Nº Modelo: RBF30-EU, RBF36-EU, RBF36P-EU, RBF42-EU

Salida de calor		230V	240V	
Producción de calor nominal	$P_{Nom}$	1.8	- 2.0	kW
Producción de calor mínima	$P_{mín}$	-	-	kW
Máxima producción de calor continuo	$P_{máx.c}$	1.8	- 2.0	kW
Consumo de electricidad auxiliar				
En modo En espera	$eI_{sb}$	0.47	- 0.49	W

con control electrónico de temperatura ambiente

# ✂ Instalación

## Marco

1. El hogar eléctrico integrado Rustic™ no necesita ninguna ventilación especial.
2. Esbozo de la apertura del marco. Siguiendo las dimensiones de encuadre recomendadas a continuación.

**! NOTA:** Los materiales utilizados para el marco terminado deben cortarse con las dimensiones precisas (dimensiones B y C) ya que la brida de recorte automático 1/4" (0,6 cm) es solo para crear una apariencia acabada.

	RBF30	RBF36	RBF36P	RBF42
A	12 1/2" (318 mm)	12 1/2" (318 mm)	12 1/2" (318 mm)	12 1/2" (318 mm)
B	<b>30 5/8" (778 mm)</b>	<b>36 5/8" (930 mm)</b>	<b>36 5/8" (930 mm)</b>	<b>42 5/8" (1083 mm)</b>
C	<b>26 3/16" (665 mm)</b>	<b>26 3/16" (665 mm)</b>	<b>30 5/8" (778 mm)</b>	<b>30 5/8" (778 mm)</b>
D	25 3/4" (654 mm)	25 3/4" (654 mm)	30 1/4" (768 mm)	30 1/4" (768 mm)
E	12" (306 mm)	12" (306 mm)	12" (306 mm)	12" (306 mm)
F	29 3/8" (746 mm)	35 3/8" (898 mm)	35 3/8" (898 mm)	41 1/2" (1053 mm)
G	31 1/8" (792 mm)	37 1/8" (944 mm)	37 1/8" (944 mm)	43 1/4" (1098 mm)
H	22 3/4" (578 mm)	22 3/4" (578 mm)	27 1/4" (691 mm)	27 1/4" (691 mm)
I	26 5/8" (676 mm)	26 5/8" (674 mm)	31" (788 mm)	31" (788 mm)
J	54 1/4" (1378 mm)	60" (1524 mm)	60" (1524 mm)	66 1/2" (1689 mm)
K	38 1/2" (978 mm)	42 1/2" (1080 mm)	42 1/2" (1080 mm)	47" (1194 mm)
L	38 1/2" (978 mm)	42 1/2" (1080 mm)	42 1/2" (1080 mm)	47" (1194 mm)

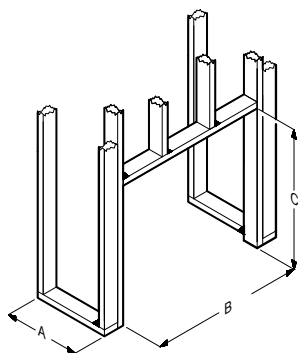

Dimensiones del marco oculto

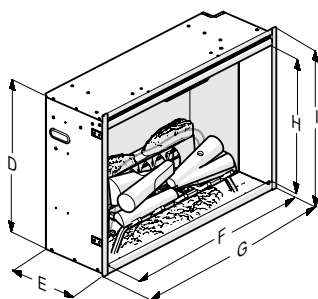

Dimensiones del hogar

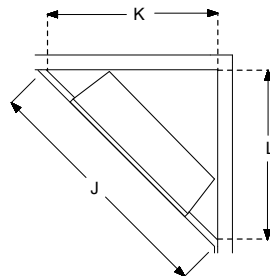



Dimensiones de rincón oculto

# Instalación

## Colocación

Este hogar tiene un diseño con cero espacio libre, con la excepción de la parte superior de la unidad, donde cualquier barrera de aislamiento y vapor debe colocarse a un mínimo de 5,1 cm (2") del hogar.

 **¡PELIGRO!** Se pueden generar altas temperaturas en ciertas condiciones anormales. No cubra ni obstruya parcial o totalmente la parte frontal del hogar.

 **ADVERTENCIA:** Todos los calentadores eléctricos tienen partes calientes y arcos eléctricos o chispas dentro. No lo use en áreas donde se use o almacene gasolina, pintura o líquidos inflamables.

 **ADVERTENCIA:** El hogar eléctrico integrado NO debe estar en contacto directo con ninguna barrera de vapor o aislamiento del edificio.

1. Coloque el hogar en la abertura enmarcada. Nivélelo con calzas si es necesario.
2. Desde el interior de la unidad, retire con cuidado los paneles internos de ladrillos (fijados magnéticamente) y dóblelos, hasta 90°, para que estén alineados con los tornillos circundantes.

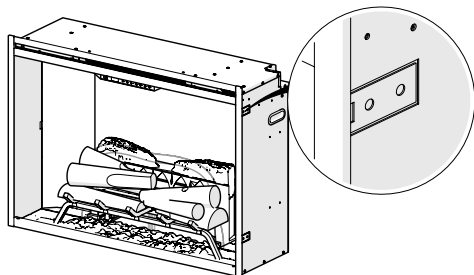

3. Fije el hogar al marco utilizando cuatro bridas de montaje en los lados del hogar y los tornillos adecuados.

## Cableado fijo

En algunas jurisdicciones este aparato se suministra sin enchufe para cumplir con las regulaciones locales. En tales casos este aparato debe ser instalado por un instalador adecuadamente cualificado y se deben incorporar medios de desconexión en el cableado fijo de acuerdo con las reglas locales de cableado.



## 👉 Funcionamiento

### Panel táctico y controles remotos

**⚠️ ADVERTENCIA:** El hogar eléctrico integrado Rustic™ debe instalarse correctamente antes de ser utilizado.



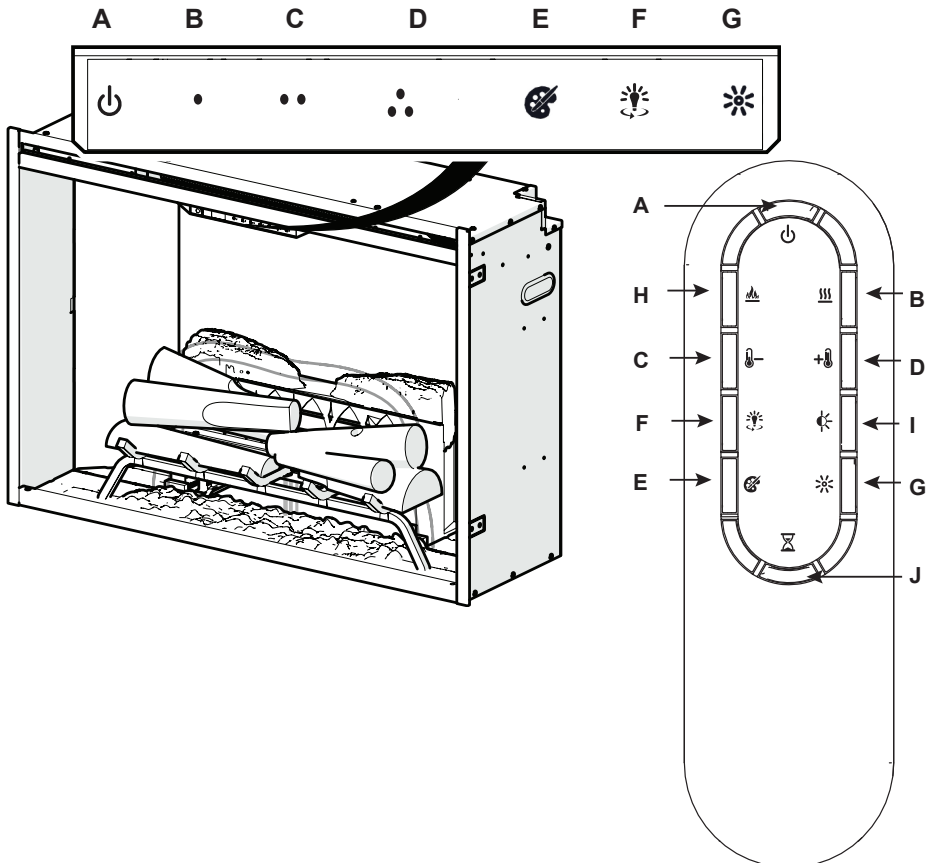

**⚠️ PRECAUCIÓN:** Excepto en el caso de la instalación y limpieza que se describen en este manual, las tareas de reparación y mantenimiento deberán ser realizadas por un representante de servicio autorizado.

Los controles manuales del hogar eléctrico integrado Rustic™ están situados en el panel frontal. Toque un icono para activarlo. La configuración seleccionada se muestra en el lado izquierdo del panel.





También se proporciona un control remoto multifunción. El mando a distancia tiene un alcance de aproximadamente 9 metros. Para utilizarlo correctamente, el mando a distancia debe apuntar hacia la parte delantera del hogar eléctrico integrado.



## 👉 Funcionamiento

	Icono	Función	Descripción
A		Encendido/ En espera	<p>Pulse para activar el estado actual de modo de espera (Encendido/Apagado).</p> <ul style="list-style-type: none"> <li>• <b>Estado en modo de espera activado</b> Pulse para desactivar todo. Pulse de nuevo para activar el estado anterior.</li> <li>• <b>Estado en modo de espera desactivado</b> Pulse para activar el estado anterior. <ul style="list-style-type: none"> <li>- Si el efecto llama estaba activado, se activará el ajuste de calor anterior (Activado o Desactivado).</li> <li>- Si el efecto llama estaba desactivado, se activará el ajuste de calor anterior (Alto o Bajo).</li> </ul> </li> </ul> <p>Pulse de nuevo para desactivar todo.</p>
B		Calor	<ul style="list-style-type: none"> <li>• <b>Calor encendido</b> Pulse para encender el calentador usando el control remoto (indicado por 1 pitido corto). Muestra la configuración actual de temperatura del calentador. Use el icono Subir/Bajar Temp. para cambiar la configuración de temperatura del calentador.</li> <li>• <b>Calor apagado</b> Pulse para apagar el calentador usando el control remoto (indicado por 1 pitido corto).</li> </ul> <p>! <b>NOTA:</b> Una vez que el calentador se ha desactivado, el ventilador continuará funcionando durante 60 segundos antes de desactivarse.</p>
C		Bajar temp.	Pulse varias veces para disminuir la temperatura del calefactor en incrementos de 1 °F (1 °C). Muestra la temperatura actual; la temperatura más baja es de 41 °F (5 °C). Esta función está activa cuando el calor está activado.
D		Subir temp.	Pulse varias veces para aumentar la temperatura del calefactor en incrementos de 1°F (1 °C). Muestra la temperatura actual; la temperatura más alta es de 99 °F (37 °C). Esta función está activa cuando el calor está activado.
<b>Cambiar de Fahrenheit (°F) a Celsius (°C)</b>			Pulse a la vez Temp+ ( •• ) y Temp- ( •• ) en la unidad.
<b>Activar calor</b>			Pulse a la vez Calor ( • ) y Temp- ( •• ), en la unidad, durante 2 segundos. La temperatura se muestra en la pantalla.
<b>Desactivar calor</b>			Pulse a la vez Calor ( • ) y Temp- ( •• ), en la unidad, durante 2 segundos; cuando se ajusta la temperatura aparece “---” en la pantalla.

## Funcionamiento

	Icono	Función	Descripción
E		Temáticas de color	Pulse varias veces para cambiar los colores básicos de la llama de rojo a azul y a apagado. (El primer segmento de la pantalla cambiará de “r” (rojo) a “b” (azul) a blanco). Esta función está activa solamente cuando el efecto llama está activado.
F		360° Luz	Pulse varias veces para cambiar los indicadores LED de los lados y de la parte posterior de la unidad del modo Medianoche a blanco, a amarillo y a rojo. (El segmento medio en la pantalla cambiará de 0 a 3 respectivamente. Esta función está activa solamente cuando el efecto llama está activado.)
G		Brillo	Presione para cambiar el brillo de las luces LED de Alto a Bajo. (El último segmento en la pantalla cambiará de “H” a “L”). Los LED de los troncos Realog™ permanecerán encendidos cuando el calentador esté activado y el efecto llama esté desactivado.  <b>! NOTA:</b> Cuando el sensor de luz esté activado, los ajustes de brillo parpadeante Alto y Bajo también están disponibles (parpadeando “H” y “L”).
H		Llama	Pulse ahí para encender el conjunto de troncos e iniciar el efecto de llama. Pulse nuevamente para apagar la función.
I		Sensor de luz	Pulse para activar (ALS encendido) el sensor de luz ambiente. Vuelva a pulsar para desactivar el sensor (ALS apagado).  <b>! NOTA:</b> El sensor de luz ajustará el brillo de la chimenea en función de la luz ambiental en la habitación.
J		Temporizador	Pulse varias veces para cambiar el “Temporizador de apagado” en incrementos de 0,5 horas entre 0,5 y 8,0 horas antes del apagado. Se mostrará el tiempo restante del “Temporizador de apagado”.
		<b>Bloqueo de control</b>	Pulse a la vez Temp– ( •• ) y Brillo ( * ), en la unidad, durante 2 segundos para desactivar los controles manuales.
		<b>Desbloqueo de control</b>	Pulse a la vez Temp– ( •• ) y Brillo ( * ), en la unidad, durante 2 segundos para activar los controles manuales.

## Restablecimiento del interruptor de corte de temperatura

Si el calentador se sobrecalienta, hay un disyuntor automático que apagará el calentador, que no volverá a encenderse hasta que se reinicie. Puede reiniciarse desconectando la alimentación en el panel eléctrico principal y esperando 5 minutos antes de volver a enchufar la unidad.

**⚠ PRECAUCIÓN:** Si observa que tiene que desenchufar constantemente el calentador, desenchufe la unidad y llame al servicio de asistencia técnica.



# Mantenimiento

## Mantenimiento general

Inspeccione el hogar eléctrico integrado con regularidad, en función de las condiciones, y, como mínimo, en intervalos de un año. Quite el polvo y limpie los troncos, la rejilla y la base según sea necesario.

**⚠ ADVERTENCIA:** Antes de intentar cualquier tarea de mantenimiento o limpieza, desconecte el calentador de la corriente eléctrica para que se enfríe y se reduzca el riesgo de incendio, descarga eléctrica o lesión.

**⚠ PRECAUCIÓN:** Excepto en el caso de la instalación y limpieza que se describen en este manual, las tareas de reparación y mantenimiento deberán ser realizadas por un representante de servicio autorizado.

## Limpie los troncos y la base

El hogar eléctrico integrado no debe utilizarse si hay una acumulación de polvo o suciedad en la superficie del hogar o en su interior, ya que podría causar un incremento del calor y daños potenciales.

Quite el polvo y utilice una aspiradora en el hogar según sea necesario. Utilice un paño húmedo y un detergente suave para limpiar las superficies pintadas del hogar eléctrico integrado. Nunca utilice limpiadores abrasivos.

## Limpiar la pantalla reflectora

La pantalla reflectora se limpia en la fábrica durante la operación de montaje. Durante el transporte, instalación, manipulación, etc. la pantalla protectora puede atrapar partículas de polvo; estas pueden eliminarse aplicando ligeramente un paño seco y limpio.

Para eliminar huellas digitales u otras marcas, limpie la pantalla reflectora con un paño húmedo. Nunca utilice

limpiadores abrasivos. Seque la pantalla completamente con un paño sin pelusa para impedir que se formen manchas debido al agua.

## Sustitución de la batería del mando

### Para sustituir la batería:

1. Presione hacia abajo la tapa de la batería ubicada en la parte posterior del mando a distancia. Deslice la tapa de la batería para abrirla.
2. Instale la batería de litio de 3 V (CR2032) en el soporte de batería. El lado positivo (+) de la batería debe estar encarado hacia arriba.
3. Cierre la tapa de la batería.



La batería usada debe reciclarse o eliminarse de la forma apropiada. Póngase en contacto con las autoridades locales o con su vendedor para obtener información sobre reciclado en su zona.

**⚠ PRECAUCIÓN:** Cuando transporte o almacene el calentador y el cable, manténgalo en un lugar seco, libre de vibraciones excesivas y guárdelo para evitar daños.